



Reducers symmetrical 200/50 to 280/250 MM

Popis

socket connection

PVC

#	d1 - d2	L	L1	L2	L3	s	kg
1	0200-0050	380	50	35	295	3,0	0,7
2	0200-0075	335	50	35	250	3,0	0,6
3	0200-0090	305	50	35	220	3,0	0,6
4	0200-0110	300	50	40	210	3,0	0,5
5	0200-0125	253	50	40	163	3,0	0,5
6	0200-0140	215	50	40	125	3,0	0,5
7	0200-0160	195	50	50	95	3,0	0,4
8	0200-0180	150	50	50	50	3,0	0,4
9	0225-0050	425	50	35	340	3,0	0,8
10	0225-0090	350	50	35	265	3,0	0,8
11	0225-0110	320	50	40	230	3,0	0,7
12	0225-0125	290	50	40	200	3,0	0,7
13	0225-0140	260	50	40	170	3,0	0,7
14	0225-0160	225	50	40	135	3,0	0,6
15	0225-0180	200	50	50	100	3,0	0,6
16	0225-0200	160	50	50	60	3,0	0,5
17	0250-0090	400	50	35	315	3,0	0,9
18	0250-0110	345	50	40	255	3,0	0,9
19	0250-0125	350	50	40	260	3,0	0,9
20	0250-0140	310	50	40	220	3,0	0,8
21	0250-0160	285	50	40	195	3,0	0,7
22	0250-0180	255	50	50	155	3,0	0,7
23	0250-0200	200	50	50	100	3,0	0,6
24	0250-0225	178	50	50	78	3,0	0,5
26	0280-0125	395	50	40	305	3,0	1,1
27	0280-0140	365	50	40	275	3,0	1,1
28	0280-0160	340	50	50	240	3,0	1,0
29	0280-0180	420	50	40	330	3,0	1,1
30	0280-0200	265	50	50	165	3,0	0,9
31	0280-0225	220	50	50	120	4,0	1,0
32	0280-0250	170	50	50	70	4,0	0,8

PPs

#	d1 - d2	L	L1	L2	L3	s	kg
1	0200-0050	380	50	35	295	3,0	0,4
2	0200-0075	335	50	35	250	3,0	0,4
3	0200-0090	305	50	35	220	3,0	0,4
4	0200-0110	300	50	40	210	3,0	0,4
5	0200-0125	250	50	40	160	3,0	0,4
6	0200-0140	215	50	40	125	3,0	0,3
7	0200-0160	190	50	50	90	3,0	0,4
8	0200-0180	153	50	50	53	3,0	0,3
9	0225-0050	425	50	35	340	3,0	0,6
10	0225-0090	350	50	35	265	3,0	0,5
11	0225-0110	320	50	40	230	3,0	0,5
12	0225-0125	290	50	40	200	3,0	0,5
13	0225-0140	260	50	40	170	3,0	0,4
14	0225-0160	225	50	40	135	3,0	0,4
15	0225-0180	200	50	50	100	3,0	0,4
16	0225-0200	150	50	50	50	3,0	0,3
17	0250-0090	400	50	35	315	3,5	0,7
18	0250-0110	345	50	40	255	3,5	0,7
19	0250-0125	335	50	40	245	3,5	0,7
20	0250-0140	310	50	40	220	3,5	0,7
21	0250-0160	285	50	40	195	3,5	0,6
22	0250-0180	255	50	50	155	3,5	0,6
23	0250-0200	200	50	50	100	3,0	0,6
24	0250-0225	173	50	50	73	3,5	0,4
26	0280-0125	395	50	40	305	3,5	0,9
27	0280-0140	365	50	40	275	3,5	0,8
28	0280-0160	340	50	50	240	3,5	0,8
29	0280-0180	425	50	40	335	3,5	0,9
30	0280-0200	255	50	50	155	3,5	0,7
31	0280-0225	220	50	50	120	3,5	0,7
32	0280-0250	205	50	50	105	3,5	0,5

PP

#	d1 - d2	L	L1	L2	L3	s	kg
1	0200-0050	380	50	35	295	3,0	0,4
2	0200-0075	335	50	35	250	3,0	0,4
3	0200-0090	305	50	35	220	3,0	0,4
4	0200-0110	300	50	40	210	3,0	0,4
5	0200-0125	250	50	40	160	3,0	0,4
6	0200-0140	215	50	40	125	3,0	0,3
7	0200-0160	190	50	50	90	3,0	0,4
8	0200-0180	153	50	50	53	3,0	0,3
9	0225-0050	425	50	35	340	3,0	0,6
10	0225-0090	350	50	35	265	3,0	0,5
11	0225-0110	320	50	40	230	3,0	0,5
12	0225-0125	290	50	40	200	3,0	0,5
13	0225-0140	260	50	40	170	3,0	0,4
14	0225-0160	225	50	40	135	3,0	0,4
15	0225-0180	200	50	50	100	3,0	0,4
16	0225-0200	150	50	50	50	3,0	0,3
17	0250-0090	400	50	35	315	3,5	0,7
18	0250-0110	345	50	40	255	3,5	0,7
19	0250-0125	335	50	40	245	3,5	0,7
20	0250-0140	310	50	40	220	3,5	0,7
21	0250-0160	285	50	40	195	3,5	0,6
22	0250-0180	255	50	50	155	3,5	0,6
23	0250-0200	200	50	50	100	3,0	0,6
24	0250-0225	173	50	50	73	3,5	0,4
26	0280-0125	395	50	40	305	3,5	0,9
27	0280-0140	365	50	40	275	3,5	0,8
28	0280-0160	340	50	50	240	3,5	0,8
29	0280-0180	425	50	40	335	3,5	0,9
30	0280-0200	255	50	50	155	3,5	0,7
31	0280-0225	220	50	50	120	3,5	0,7
32	0280-0250	205	50	50	105	3,5	0,5

PE

#	d1 - d2	L	L1	L2	L3	s	kg
1	0200-0050	380	50	35	295	3,0	0,4
2	0200-0075	335	50	35	250	3,0	0,4
3	0200-0090	305	50	35	220	3,0	0,4
4	0200-0110	300	50	40	210	3,0	0,4
5	0200-0125	250	50	40	160	3,0	0,4
6	0200-0140	215	50	40	125	3,0	0,3
7	0200-0160	190	50	50	90	3,0	0,4
8	0200-0180	153	50	50	53	3,0	0,3
9	0225-0050	425	50	35	340	3,0	0,6
10	0225-0090	350	50	35	265	3,0	0,5
11	0225-0110	320	50	40	230	3,0	0,5
12	0225-0125	290	50	40	200	3,0	0,5
13	0225-0140	260	50	40	170	3,0	0,4
14	0225-0160	225	50	40	135	3,0	0,4
15	0225-0180	200	50	50	100	3,0	0,4
16	0225-0200	150	50	50	50	3,0	0,3
17	0250-0090	400	50	35	315	3,5	0,7
18	0250-0110	345	50	40	255	3,5	0,7
19	0250-0125	335	50	40	245	3,5	0,7
20	0250-0140	310	50	40	220	3,5	0,7
21	0250-0160	285	50	40	195	3,5	0,6
22	0250-0180	255	50	50	155	3,5	0,6
23	0250-0200	200	50	50	100	3,0	0,6
24	0250-0225	173	50	50	73	3,5	0,4
26	0280-0125	395	50	40	305	3,5	0,9
27	0280-0140	365	50	40	275	3,5	0,8
28	0280-0160	340	50	50	240	3,5	0,8
29	0280-0180	425	50	40	335	3,5	0,9
30	0280-0200	255	50	50	155	3,5	0,7
31	0280-0225	220	50	50	120	3,5	0,7
32	0280-0250	205	50	50	105	3,5	0,5

PPs-el

#	d1 - d2	L	L1	L2	L3	s	kg
1	0200-0050	380	50	35	295	3,0	0,4
2	0200-0075	335	50	35	250	3,0	0,4
3	0200-0090	305	50	35	220	3,0	0,4
4	0200-0110	300	50	40	210	3,0	0,4
5	0200-0125	250	50	40	160	3,0	0,4
6	0200-0140	215	50	40	125	3,0	0,3
7	0200-0160	190	50	50	90	3,0	0,4
8	0200-0180	153	50	50	53	3,0	0,3
9	0225-0050	425	50	35	340	3,0	0,6
10	0225-0090	350	50	35	265	3,0	0,5
11	0225-0110	320	50	40	230	3,0	0,5
12	0225-0125	290	50	40	200	3,0	0,5
13	0225-0140	260	50	40	170	3,0	0,4
14	0225-0160	225	50	40	135	3,0	0,4
15	0225-0180	200	50	50	100	3,0	0,4
16	0225-0200	150	50	50	50	3,0	0,3
17	0250-0090	400	50	35	315	3,5	0,7
18	0250-0110	345	50	40	255	3,5	0,7
19	0250-0125	335	50	40	245	3,5	0,7
20	0250-0140	310	50	40	220	3,5	0,7
21	0250-0160	285	50	40	195	3,5	0,6
22	0250-0180	255	50	50	155	3,5	0,6
23	0250-0200	200	50	50	100	3,0	0,6
24	0250-0225	173	50	50	73	3,5	0,4
26	0280-0125	395	50	40	305	3,5	0,9
27	0280-0140	365	50	40	275	3,5	0,8
28	0280-0160	340	50	50	240	3,5	0,8
29	0280-0180	425	50	40	335	3,5	0,9
30	0280-0200	255	50	50	155	3,5	0,7
31	0280-0225	220	50	50	120	3,5	0,7
32	0280-0250	205	50	50	105	3,5	0,5

PVDF

#	d1 - d2	L	L1	L2	L3	s	kg
1	0200-0050	380	50	35	295	3,0	0,4
2	0200-0075	335	50	35	250	3,0	0,4
3	0200-0090	305	50	35	220	3,0	0,4
4	0200-0110	300	50	40	210	3,0	0,4
5	0200-0125	250	50	40	160	3,0	0,4
6	0200-0140	215	50	40	125	3,0	0,3
7	0200-0160	190	50	50	90	3,0	0,4
8	0200-0180	153	50	50	53	3,0	0,3
9	0225-0050	425	50	35	340	3,0	0,6
10	0225-0090	350	50	35	265	3,0	0,5
11	0225-0110	320	50	40	230	3,0	0,5
12	0225-0125	290	50	40	200	3,0	0,5
13	0225-0140	260	50	40	170	3,0	0,4
14	0225-0160	225	50	40	135	3,0	0,4
15	0225-0180	200	50	50	100	3,0	0,4
16	0225-0200	150	50	50	50	3,0	0,3
17	0250-0090	400	50	35	315	3,5	0,7
18	0250-0110	345	50	40	255	3,5	0,7
19	0250-0125	335	50	40	245	3,5	0,7
20	0250-0140	310	50	40	220	3,5	0,7
21	0250-0160	285	50	40	195	3,5	0,6
22	0250-0180	255	50	50	155	3,5	0,6
23	0250-0200	200	50	50	100	3,0	0,6
24	0250-0225	173	50	50	73	3,5	0,4
26	0280-0125	395	50	40	305	3,5	0,9
27	0280-0140	365	50	40	275	3,5	0,8
28	0280-0160	340	50	50	240	3,5	0,8
29	0280-0180	425	50	40	335	3,5	0,9
30	0280-0200	255	50	50	155	3,5	0,7
31	0280-0225	220	50	50	120	3,5	0,7
32	0280-0250	205	50	50	105	3,5	0,5

PVC-UV

#	d1 - d2	L	L1	L2	L3	s	kg
1	0200-0050	380	50	35	295	3,0	0,7
2	0200-0075	335	50	35	250	3,0	0,6
3	0200-0090	305	50	35	220	3,0	0,6
4	0200-0110	300	50	40	210	3,0	0,5
5	0200-0125	253	50	40	163	3,0	0,5
6	0200-0140	215	50	40	125	3,0	0,5
7	0200-0160	195	50	50	95	3,0	0,4
8	0200-0180	150	50	50	50	3,0	0,4
9	0225-0050	425	50	35	340	3,0	0,8
10	0225-0090	350	50	35	265	3,0	0,8
11	0225-0110	320	50	40	230	3,0	0,7
12	0225-0125	290	50	40	200	3,0	0,7
13	0225-0140	260	50	40	170	3,0	0,7
14	0225-0160	225	50	40	135	3,0	0,6
15	0225-0180	200	50	50	100	3,0	0,6
16	0225-0200	160	50	50	60	3,0	0,5
17	0250-0090	400	50	35	315	3,0	0,9
18	0250-0110	345	50	40	255	3,0	0,9
19	0250-0125	350	50	40	260	3,0	0,9
20	0250-0140	310	50	40	220	3,0	0,8
21	0250-0160	285	50	40	195	3,0	0,7
22	0250-0180	255	50	50	155	3,0	0,7
23	0250-0200	200	50	50	100	3,0	0,6
24	0250-0225	178	50	50	78	3,0	0,5
26	0280-0125	395	50	40	305	3,0	1,1
27	0280-0140	365	50	40	275	3,0	1,1
28	0280-0160	340	50	50	240	3,0	1,0
29	0280-0180	420	50	40	330	3,0	1,1
30	0280-0200	265	50	50	165	3,0	0,9
31	0280-0225	220	50	50	120	4,0	1,0
32	0280-0250	170	50	50	70	4,0	0,8

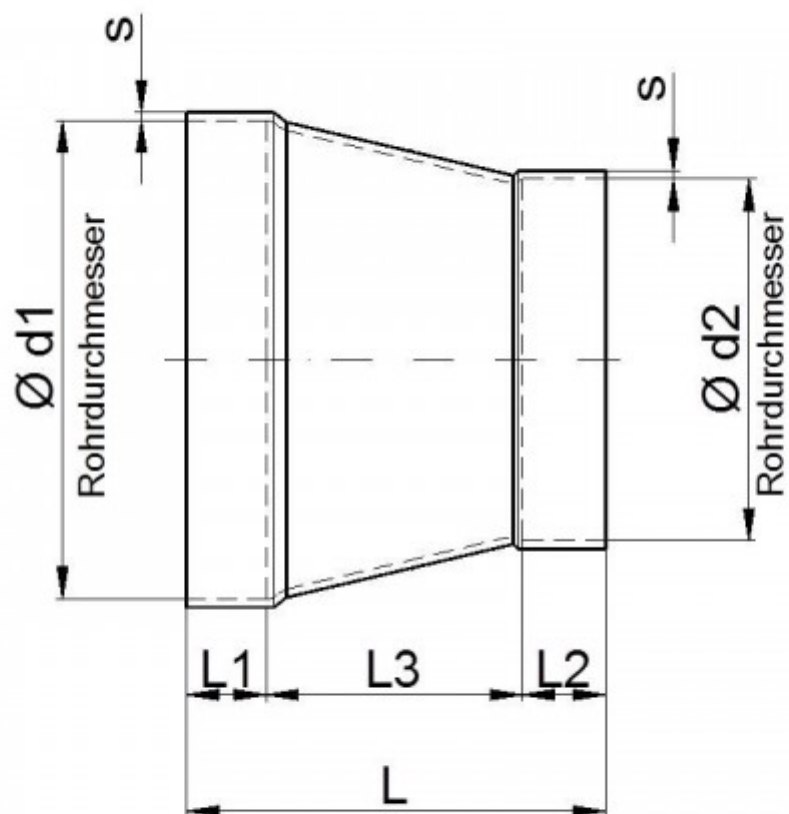

Technické údaje o produktech nejsou závazné. Konstrukční a rozměrové změny vyhrazeny.
Přeloženo z originálu výrobce.

Farprosys, s.r.o.
email: info@farprosys.com
tel. +420 728 757 770
www.atexventilatory.cz